

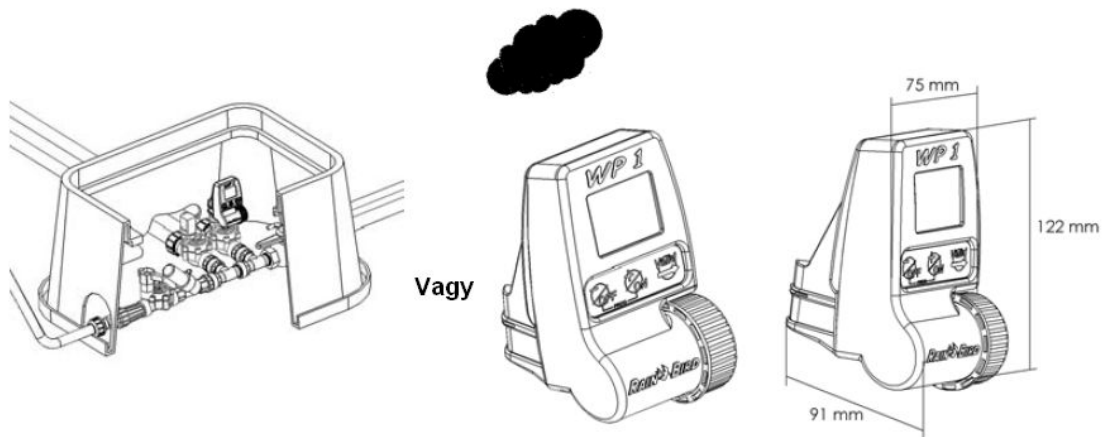

WP1 Elemes Vezérlő, Használati  
Útmutató





**MEGJEGYZÉS: MIELŐTT AZ ELEMÉKET BEHELYEZNÉ, VÉGEZZE EL AZ ELEKTROMOS BEKÖTÉST.**

Lásd a kötési diagram.

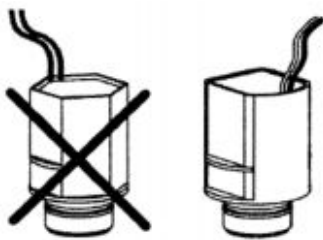

24Volt

9Volt

**A vezérlő egy 9V-os Rain Bird szolenoidot működtet.**

A vezérlőt és a szelepeket kifeszültségű földkábelrel kösse össze! Ügyeljen rá, hogy minden kötés vízmentesen legyen szigetelve. Használja a termék dobozában található Rain Bird „King” vízmentes csatlakozókat vagy vásároljon Rain Bird DBR vízmentes csatlakozókat.

**Fontos:**

1.5 mm<sup>2</sup> átmérőjű vezeték esetén, a vezérlő és a szelep között maximum 30 m hosszú kábelt lehet használni.

**CSATLAKOZÁS A SZOLENOIDHOZ**

**CSATLAKOZÁS AZ ESŐÉRZÉKELŐHÖZ (VÁLASZTHATÓ)**

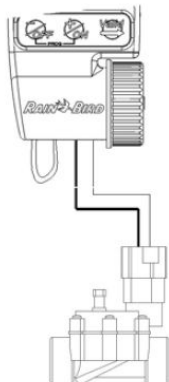

— Piros — Fekete

A szelepnek egy 9V-os Rain Bird szolenoiddal

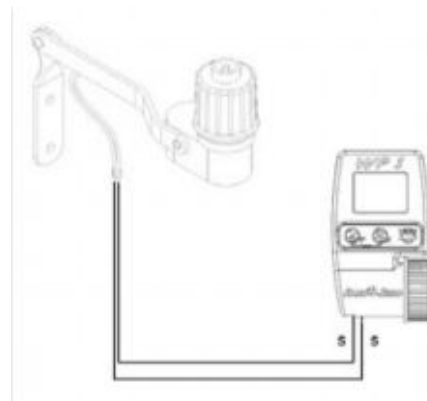

Az aktív esőérzékelő bemenet azonnal

kell rendelkeznie.

leállítja az öntözést, ha elered az eső.

**Megjegyzés:** Az  ikon minden menüben látható, ha az esőérzékelő működésbe lépett. 1

### PROGRAMOZÁSI MENÜ:



- 1) Válassza ki az idő módot (AM/PM vagy 24 H)
- 2) Állítsa be az aktuális évet
- 3) Állítsa be a dátumot
- 4) Állítsa be az órát
- 5) Állítsa be az öntözési napokat
- 6) Állítsa be az öntözés időtartamát
- 7) Állítsa be a napi öntözések kezdetének számát és idejét
- 8) A vezérlő állapota képernyő

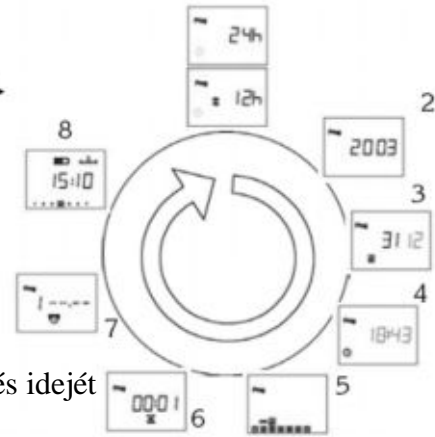
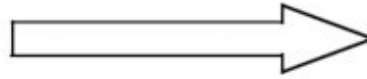

### ALAP MENÜ:

#### -VÁLASZTHATÓ TULAJDONSÁGOK:

- 1) A vezérlő állapota képernyő
- 2) Az öntözés szüneteltetése
- 3) Évszak szerinti igazítás (%-os állítás)
- 4) Kézi indítás
- 5) A rendszer elindítása/leállítása

#### - ÁLLAPOT MENÜ

- 6) Program ütemezése állapot
- 7) Az öntözési idő hosszának állapota
- 8) Az öntözés indításának pontos ideje állapot

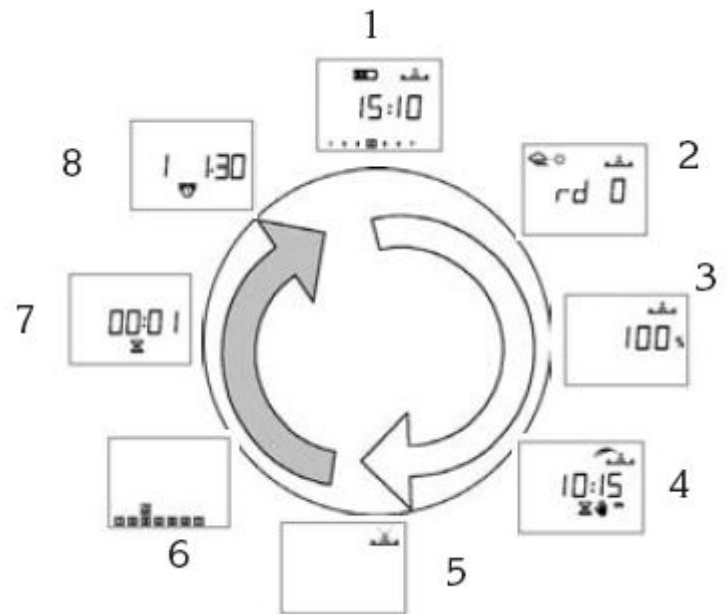

### 1 – INDÍTÁS:



Csatlakoztasson egy 9V-os alkáli elemet.

Amint az elemet behelyezte, ez a képernyő fog megjelenni:

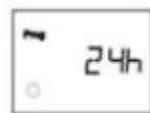

**Fontos:** Ez az ikon azt jelenti, hogy ki kell cserélje az elemet.

## 2 –PROGRAMOZÁSI MENÜ:

A WP1-es egy „védett” menüvel rendelkezik, hogy megvédje program ütemezéseket a véletlen változtatásoktól. Ebbe a menübe így léphet be:

- Csatlakoztassa a 9V-os elemet

- Nyomja meg mindkét gombot egyszerre:  
képernyőn ez a képernyő fog megjelenni:



, a vezérlő állapotát jelző



**Megjegyzés:** Amint a programozó menübe lépett, a képernyőn megjelenik a „PROG” felírat.



**Megjegyzés:** A képernyő automatikusan lekapcsol, ha 1 percig nem nyomunk meg egy gombot, ezzel növeli az elem élettartalmát.

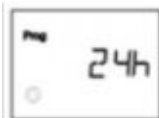

### 1) Az idő mód kiválasztása

Használja a  és  gombokat.



A beállítások elfogadásához és a következő funkcióra ugráshoz nyomja meg a  gombot.





### 2) Az aktuális év beállítása. Példa: 2003

Használja a  és  gombokat.

A beállítások elfogadásához és a következő funkcióra ugráshoz nyomja meg a  gombot.



### 3) Az aktuális hónap beállítása. Példa: 12 = December

Használja a  és  gombokat.

A beállítások elfogadásához és a következő funkcióra ugráshoz nyomja meg a  gombot.



### 4) A dátum beállítása. Példa: December 31

Használja a  és  gombokat.

A beállítások elfogadásához és a következő funkcióra ugráshoz nyomja meg a  gombot.

gombot.



### 5/a) A pontos idő óráinak megadása

Használja a  és  gombokat.

A beállítások elfogadásához és a következő funkcióra ugráshoz nyomja meg a  gombot.



### 5/b) A pontos idő perceinek megadása

Használja a  és  gombokat.



A beállítások elfogadásához és a következő funkcióra ugráshoz nyomja meg a  gombot.



### 6) Az öntözési napok beállítása

A „CYC” felírat megjelenik a képernyőn.



Használja a  és  gombokat, hogy kiválassza melyik naptárat (ciklust) szeretné használni:

- 7 napos ciklus
- Páros napok / dátum
- Páratlan napok / dátum
- Tetszőleges ciklus:1-15 nap



Döntse el melyik naptárat (ciklust) szeretné használni majd kövesse a megfelelő utasításokat.

Nyomja meg a  gombot a beállítások elfogadásához és a következő funkcióra lépéshez. ( A „CYC” felírat eltűnik)



#### 6.1) 7 napos ciklus

Használja a  gombot a hét napjai közti léptetéshez (1-7-ig, 1=Hétfő).

A  és  gombok az öntözési napok kijelölésére, ill. megszüntetésére szolgálnak. A  megszünteti az öntözési napokat valamint a képernyőről eltűnik a négyzet.

Az öntözési nap kijelöléséhez vigye a kurzort a megfelelő zónára majd nyomja meg a  gombot.

Nyomja meg a  gombot a beállítások elfogadásához és a 7-es funkcióra lépéshez.

Nyomja meg a  gombot következő ütemezés programozásához.



#### 6.2) Páros napok öntözése

Nyomja meg a  gombot a beállítások elfogadásához és a 7-es funkcióra lépéshez.

Nyomja meg a  gombot következő ütemezés programozásához.



### 6.3) Páratlan napok öntözése kivéve 31.

Nyomja meg a  gombot a beállítások elfogadásához és a 7-es funkcióra lépéshez.

Nyomja meg a  gombot következő ütemezés programozásához.

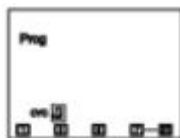

### 6.4) Páratlan napok öntözése a 31. napot beleértve

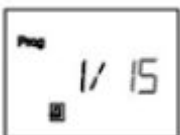

Nyomja meg a  gombot a beállítások elfogadásához és a 7-es funkcióra lépéshez.

Nyomja meg a  gombot következő ütemezés programozásához.



### 6.5) Tetszőleges ütemezés

#### a) A ciklus időtartamának beállítása (1-15 nap)

A  és  gombokat használja a napok csökkentésére ill. növelésére:

15, 14 stb. Nyomja meg a  gombot.

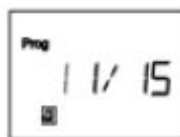



#### b) Az aktuális nap beállítása

Használja a  és  gombokat.

Nyomja meg a  gombot a beállítások elfogadásához és a 7-es funkcióra lépéshez.



### 7) Az öntözési idő hosszának beállítása



Használja a  és  gombokat az öntözési idő növeléséhez és csökkentéséhez, 1 perctől 12 óráig, 1 perces növekedéssel.

Az öntözési idő órákban és percekben jelenik meg.



### 8) A napi öntözés indítási időpontjának megadása

Napi 8 indítási időpontot adhat meg ha Ön a napi többszöri, rövid öntözést részesíti előnyben.

Használja a  és  gombokat az első indítási időpont megadásához.

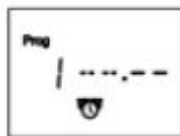

Miután megadta, nyomja meg a  gombot a következő időpontra lépéshez. A fenti módszert használva állítsa be az Önnek szükséges indítások számát.

**Megjegyzés:** Nem szükséges mind a 8 indítási időpont használata! A vezérlő automatikusan kitölti az indítási időpontokat növekvő sorrendben 0:00-tól 23:59-ig.

**Egy indítási időpont megszüntetése:** Miután kiválasztotta az időpontot, amit meg akar

szüntetni, tartsa lenyomva a  vagy  gombot amíg a következő képernyő meg nem jelenik:





### 9) A vezérlő állapotát jelző képernyő



Minden programozást elvégzett az automatikus öntözés működéséhez. A jövőben ez a képernyő fog megjelenni amikor a kijelző üres és megnyom egy gombot. A választható funkciók következnek. Nyomja meg a  gombot.

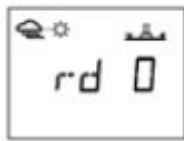

### 10) Az öntözés szüneteltetése

Esős időszakok alatt beállíthat 1-15 napig terjedő szünetet, amíg az automata öntözőrendszer nem üzemel. Nyomja meg a  vagy  gombot a



beállítás elvégzéséhez. A  és  ikonok minden képernyőn láthatóak lesznek. A vezérlő visszaszámlálás formájában minden nap jelzi hány nap van még hátra az automatikus öntözés visszaállításáig. A beállított napok lejártával a vezérlő automatikusan újraélesztéshez indul és az automatikus öntözés újra üzemel a beállított időpontokon.

**Megjegyzés:** az öntözés szüneteltetésének megszüntetéséhez lépjen be a menübe és állítsa 0-ra a napok számát. Az öntözés szüneteltetése alatt a manuális indítások továbbra is üzemelnek.



### 11) Szezonális (%-os) állítás

A vezérlő rendelkezik egy százalékos állítási rendszerrel aminek segítségével a programok újra írása nélkül állíthat a futási időkön 0-200%-ig. A 100%-os beállítás azt jelzi, hogy a zóna a programozásnak megfelelő ideig fut. A szezonális állítás hasznos lehet az öntözési idők visszavételéhez csapadékosabb időjárás esetén valamint az idők növeléséhez szárazság esetén.

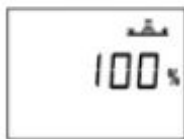

Használja a  vagy  gombokat az öntözési idő növeléséhez vagy csökkentéséhez 10%-os léptetésekkel.

**Példa:** a kijelzőn a „80” azt jelenti, hogy Ön 20%-kal csökkentette az öntözési időt. Egy 10 perces öntözés amit Ön előzőleg beállított 8 percre csökken. A futás idő csökkenése vagy növekedése nem jelenik meg a kijelzőn. A % megjelenése a képernyőn azt jelenti, hogy a szezonális állítás használatban van. A szezonális állítás kikapcsolásához hívja elő a % jelet és állítsa 100%-ra.





### 12) Kézi indítás

2 lépés:

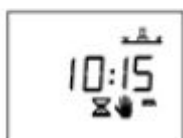

a) Állítható visszaszámlálás megadása

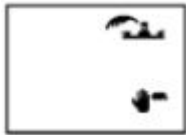

Alaphelyzetben a WP1 mutatja a programozott öntözési időket. Ha meg akarja változtatni az öntözési időt, akkor használja a  vagy  gombokat. Ezután nyomja meg a  gombot.







#### b) Kézi indítás

Nyomja meg a  gombot és az öntözés elindul. Ha a programozott idő lejárt előtt szeretné leállítani a programot nyomja meg a  gombot.



#### 13) A rendszer ki- és bekapcsolása

A rendszer alaphelyzetben be van kapcsolva, ami engedélyezi a programozott öntözés lefutását. Megakadályozhatja az öntözést (csapadékos időjárás esetén) anélkül, hogy a korábban beállított programokon módosítást hajtana végre. Válassza ki a képernyőn látható, villogó X-el

áthúzott szórófejet, majd nyomja meg a  gombot. Az X megszűnik villogni. Ha a  gomb segítségével léptet a menük között, láthatja, hogy a most már nem villogó X mindenhol megjelenik. Az öntözés ki van kapcsolva automata és kézi üzemmód esetén egyaránt. Az öntözés visszaállításához tartsa nyomva a  gombot amíg a villogó X meg nem jelenik a kijelző tetején. Ezután nyomja meg a  gombot, az X el fog tűnni és az öntözés ismét üzemel.